

1500±50

Available European safety approve cable supplier

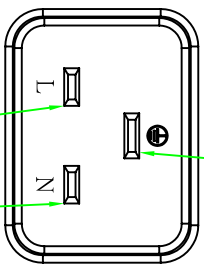

黃綠色 (Y/G)  
藍色 (BLUE)  
棕色 (BROWN)

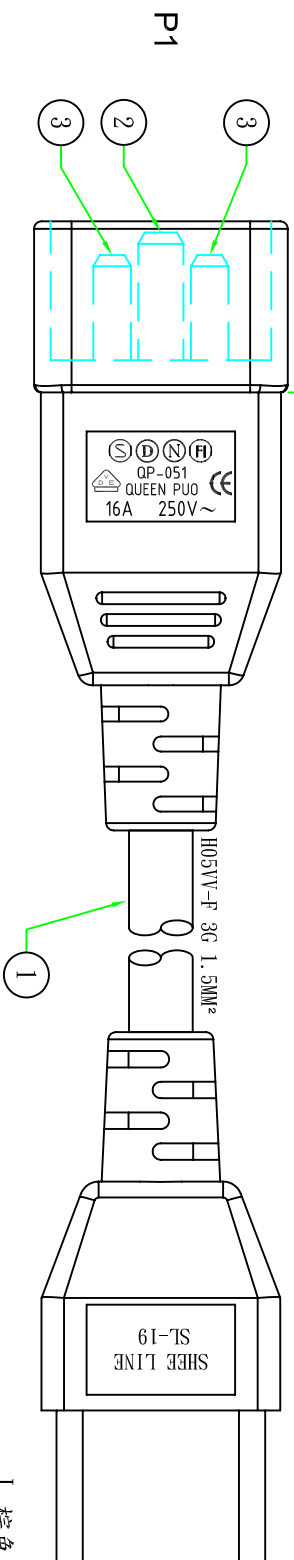
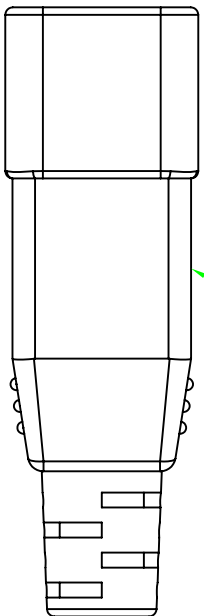

| 接線表/Connection Label |                        |
|----------------------|------------------------|
| P1                   | 芯線顏色/Core color        |
| L                    | 棕色芯線/Brown core        |
| N                    | 藍色芯線/Blue core         |
| E                    | 黃綠芯線/Yellow&Green core |

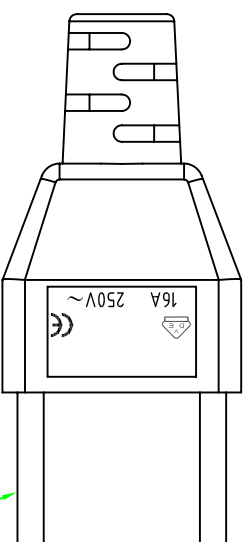
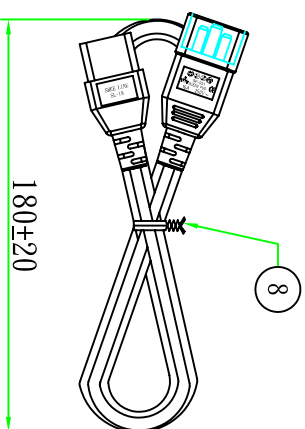

L 棕色 (BROWN)  
N 藍色 (BLUE)  
E 黃綠色 (Y/G)

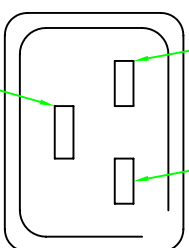
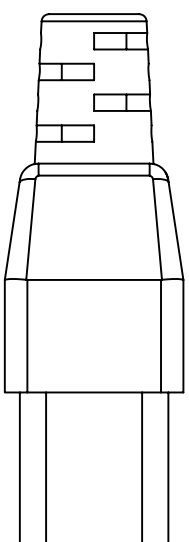

Customer confirmation

date:

| Bill of Material |             |                             |      |
|------------------|-------------|-----------------------------|------|
| ③                | 扎帶/Tie      | 白色 (WHITE)PE有線芯紮帶, 符合RoHS.  | 1PCS |
| ⑦                | 內膜/Inner    | 交叉內膜 BLACK                  | 2PCS |
| ⑧                | 端子/Terminal | 2*5母座端子                     | 3PCS |
| ⑨                | 膠料/Plastic  | 45P-BLUE低鉛低鎘PVC料            | g    |
| ④                | 內膜/Inner    | 交叉內膜 BLACK                  | 2PCS |
| ③                | 端子/Terminal | 2*5交叉小端子                    | 2PCS |
| ③                | 端子/Terminal | 2*6交叉地線端子                   | 1PCS |
| ③                | 電源線/Cable   | H05VV-F 3G 1.5MM² 1.5M BLUE | 1PCS |

| 檢驗內容                       |                        |
|----------------------------|------------------------|
| Δ                          | 版本                     |
| 昆璜電線組(深圳)有限公司              | Part Name: QP051+SL-19 |
| 昆璜電線組(深圳)有限公司              | 擴音                     |
| QUEEN PUO ELECTRIC CO. LTD | 檢驗日期                   |
| 審核                         | 審核                     |
| 繪制                         | 繪制                     |
| Cyrus                      | Cyrus                  |
| 客戶編號                       | 客戶編號                   |
| SP16VB-1.5BL               | SP16VB-1.5BL           |
| 客戶品號                       | 客戶品號                   |
| 10100125051012             | 10100125051012         |
| 單位                         | 單位                     |
| mm                         | mm                     |
| 視角                         | 視角                     |
| 比例                         | 比例                     |
| 1:1                        | 1:1                    |