

1500±50

藍色 (BLUE)  
棕色 (BROWN)

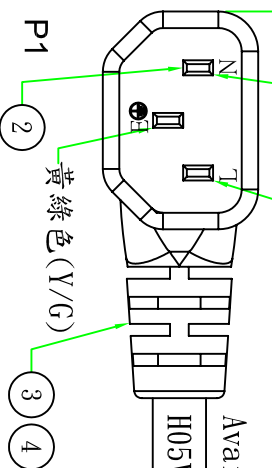

Available European safety approve cable supplier  
H05VV-F 3G 1.0mm<sup>2</sup>

1

接線表/Connection Label	
P1	芯線顏色/Core color
L	棕色芯線/Brown core
N	藍色芯線/Blue core
E	黃綠芯線/Yellow&Green core

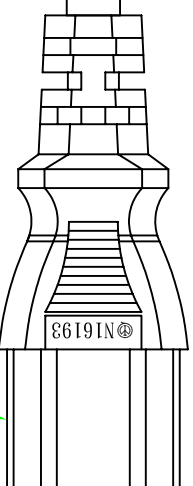
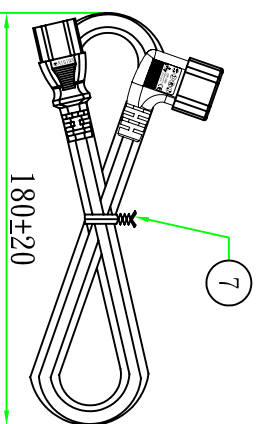
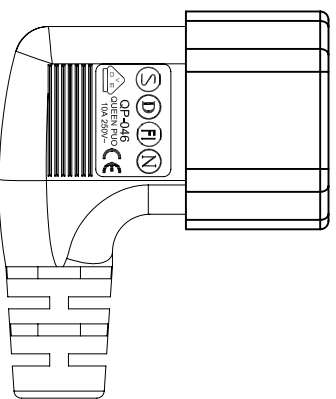

P2

6  
5  
4

黃綠色 (Y/G)

藍色 (BLUE)

棕色 (BROWN)

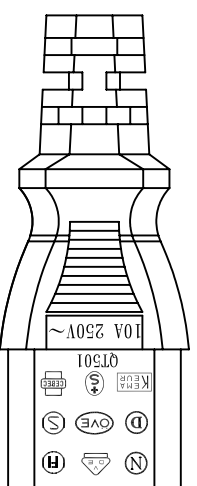
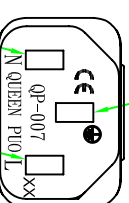
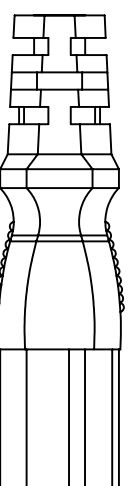

Customer confirmation

date:

Bill of Material

No.	品名	規格/描述	用量
⑦	扎帶/Tie	15cm WHITE 一般有鐵芯PVC扎帶	1PCS
⑥	內膜/Inner	尾叉內膜 WHITE	1PCS
⑤	端子/Terminal	2*4 尾叉端子	3PCS
④	膠料/Plastic	45P-紅色 (RED) 低鉛低銅PVC料	g
③	內膜/Inner	公叉外殼 RED	1PCS
②	端子/Terminal	2*4公叉端子	3PCS
①	電源線/Cable	H05VV-F 3G 1.0mm <sup>2</sup> 外被紅色 (RED) L=1.5M	1PCS



增加線材合格供應商英文、更新QP007圖塊刻字

Adolf 2014.09.16  
撥音 設變日期  
(1000827046)

昆璞電線組(深圳)有限公司  
QUEEN P10 ELECTRIC CO. LTD

Part Name: QP046+QP007  
H05VV-F 3G 1.0mm<sup>2</sup> 外被紅色 (RED) L=1.5M

版本	設變內容	繪制	客戶編號	客戶品號	客戶品號
核次	核核	繪制	客戶編號	客戶品號	客戶品號
		Hank	00125	SPVRDC14A-1.5	10100125046023
		2010.05.24	比例	1:1	